



Installation Guide

Indoor Access Point

CONTENTS

Bahasa Indonesia.....	01
日本語.....	05
繁體中文.....	09
ไทย.....	13
Tiếng Việt.....	17
한국어.....	21
עברית.....	25

Catatan: Gambar mungkin berbeda dari produk yang sebenarnya.

Topologi Jaringan

Topologi jaringan yang khas untuk AP ditunjukkan di bawah ini.

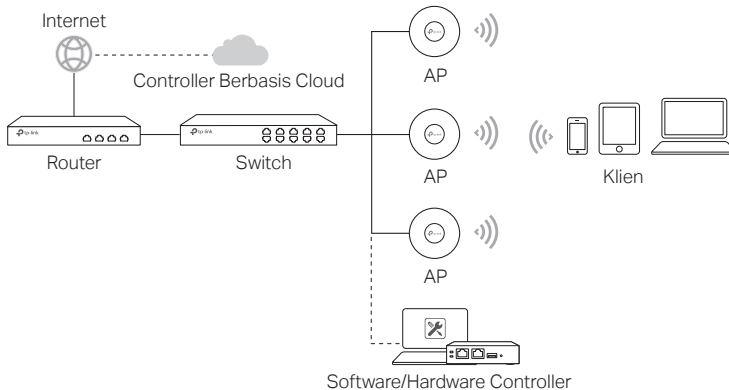

Beberapa AP dapat dikonfigurasi dan dipantau secara terpusat melalui controller. Untuk detailnya, lihat spesifikasi produk dan manual untuk produk atau pengontrol terkait. Anda bisa mendapatkan controller dari <https://www.tp-link.com> atau menghubungi staf penjualan.

Instalasi Perangkat Keras

■ Opsi 1: Pemasangan di langit-langit

Ikuti langkah-langkah di bawah ini untuk menginstal AP dengan aksesoris yang tersedia:

Catatan: Braket pemasangan dan aksesoris (kuantitas dan ukuran) dapat berbeda menurut produk.

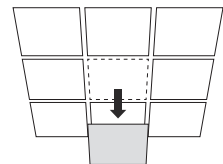

1 Lepaskan plafon.

Lubang untuk kabel Ethernet

2

Tempatkan braket pemasangan di tengah langit-langit. Tandai posisi lubang sekrup dan posisi lubang kabel Ethernet. Bor lubang untuk sekrup dan lubang untuk kabel Ethernet pada posisi yang ditandai.

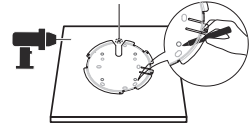

3

Pasang braket pemasangan ke plafon menggunakan sekrup Pan-Head, cincin pipih dan mur sayap.

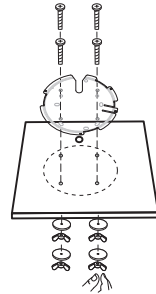

4

Posisikan kabel Ethernet melalui lubang dan pasang kembali plafon ke tempatnya.

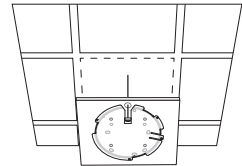

5

Sambungkan kabel Ethernet ke port ETHERNET. Pasang AP ke braket dengan menyelaraskan tanda panah pada AP dengan tanda panah pada braket pemasangan, lalu putar AP sampai terkunci pada tempatnya.

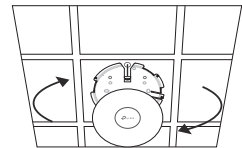

■ Opsi 2: Pemasangan di dinding

Ikuti langkah-langkah di bawah ini untuk menginstal AP dengan aksesoris yang tersedia:

Catatan: Braket pemasangan dan aksesoris (kuantitas dan ukuran) dapat berbeda menurut produk.



Jangkar baut plastik



Sekrup Self-Tapping

- 1 Jika kabel Ethernet Anda masuk melalui dinding, posisikan braket pemasangan dan masukkan kabel Ethernet. Tandai posisi lubang sekrup lalu bor lubang pada posisi yang ditandai.

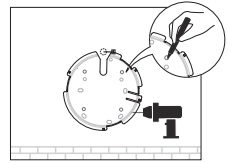

- 2 Masukkan jangkar baut plastik ke dalam lubang.

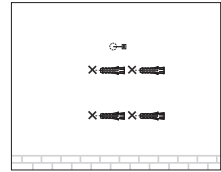

- 3 Pasang braket ke dinding dengan menggerakkan sekrup Self-Tapping ke dalam jangkar. Pastikan bahu dari braket ada di bagian luar.

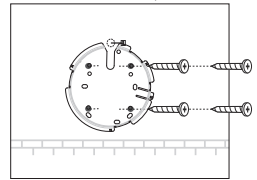

- 4 Sambungkan kabel Ethernet ke port ETHERNET pada AP.

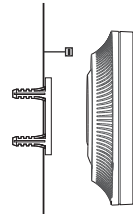

- 5 Pasang AP braket dengan menyelaraskan tanda panah pada AP dengan tanda panah pada braket, lalu putar AP sampai terkunci pada tempatnya.

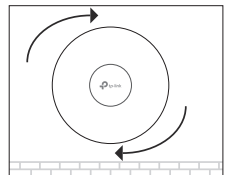

Sumber Daya Listrik

■ Daya Listrik melalui Perangkat PSE atau Power Adapter

Beberapa AP dapat diberi daya melalui adaptor daya atau perangkat PSE (seperti sakelar PoE) yang sesuai dengan Power Source Class 2 (PS2) atau Limited Power Source (LPS) IEC 62368-1.

Catatan: Ketersediaan tergantung pada produk sebenarnya. Silakan lihat spesifikasi produk.

Melalui PoE Switch

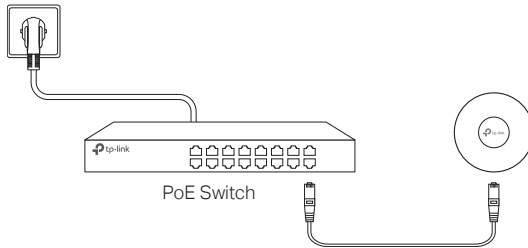

Melalui Power Adapter

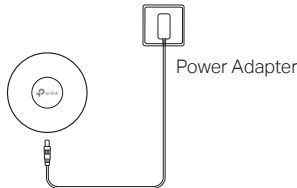

■ Daya Listrik melalui PoE Adapter

Beberapa AP dapat diaktifkan melalui adaptor PoE.

Catatan: Ketersediaan tergantung pada produk sebenarnya. Silakan lihat spesifikasi produk.

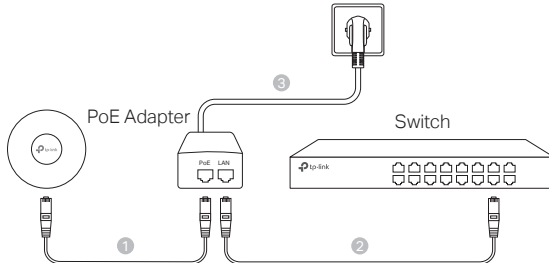

注：画像は実際の製品と異なる場合があります。

ネットワークポロジ

以下は一般的な AP のネットワークポロジです。

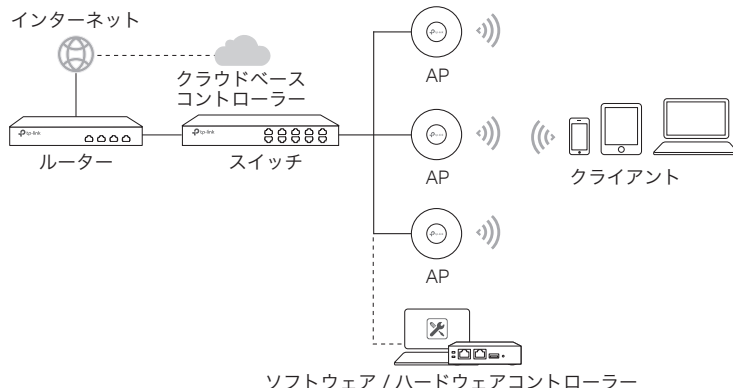

一部の AP は、コントローラーを介して集中的に設定・監視することができます。詳細については、該当する製品またはコントローラの製品仕様書およびマニュアルを参照してください。コントローラーは <https://www.tp-link.com>、または営業スタッフにお問い合わせください。

ハードウェアの取り付け

■ 方法 1：天井取付

以下の手順を参考に付属アクセサリを使用して AP を設置してください。

注：取り付け用の付属アクセサリの種類や数量等は製品によって異なります。



ワッシャー



なべ小ねじ



ウイングナット

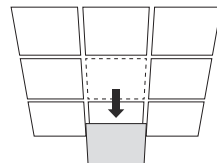

1 AP を設置する天井パネルを取り外します。

2

取り外した天井パネルの中央に取り付け用ブラケットを置き、ネジ穴と LAN ケーブルを通す位置に印を付けます。ネジ穴の位置にケーブルの位置に穴をそれぞれ開けます。

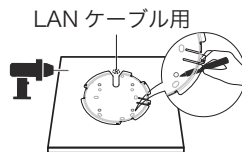

3

なべ小ネジ・ワッシャー・ウイングナットを使用して取り付け用ブラケットを天井パネルに固定します。

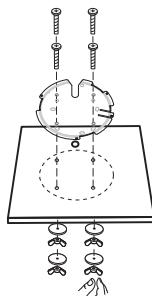

4

LAN ケーブルを天井パネルの穴に通し、パネルを元の位置に戻します。

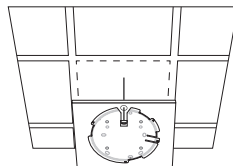

5

LAN ケーブルをイーサネットポートに接続します。続いて AP と取り付け用ブラケットの矢印の位置を合わせ、AP を図の様に回して固定します。

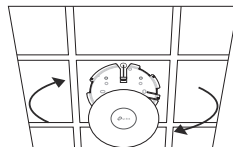

■ 方法 2：壁面取付

以下の手順を参考に付属アクセサリを使用して AP を設置してください。
注：取り付け用の付属アクセサリの種類や数量等は製品によって異なります。



壁用プラスチックアンカー



タッピングねじ

1

壁から LAN ケーブルが出ている場合は、設置する壁面に取り付け用ブラケットをあててケーブルを通します。ブラケットの取り付け位置にネジ穴の目印を付け、それぞれ穴を開けます。

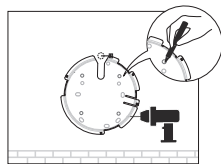

2

1 で開けた下穴にプラスチックアンカーを挿入します。

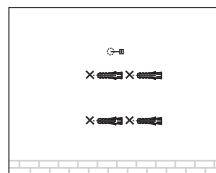

3

タッピングねじをアンカーに挿入し、取り付けブラケットを壁に固定します。取り付けブラケットの肩が外側になるようにしてください。

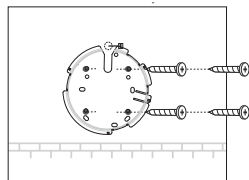

4

LAN ケーブルを AP の LAN ポートに接続します。

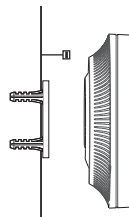

5

続いて AP と取り付け用ブラケットの矢印の位置を合わせ、AP を図の様に回して固定します。

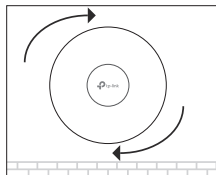

■ 給電

■ PSE デバイスまたは電源アダプター経由

一部の AP は、電源アダプターや IEC 62368-1 の PS2 (Power Source Class 2) または LPS (Limited Power Source) に準拠した PSE デバイス (PoE スイッチ等) から給電可能です。

注：製品によって対応状況が異なるため、各仕様表をご確認ください。

PoE スイッチ経由の場合

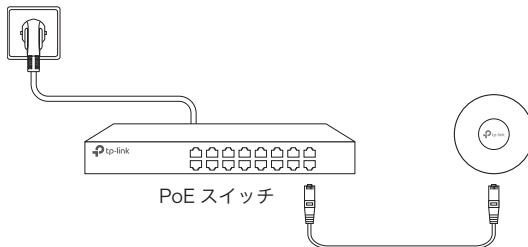

電源アダプター経由

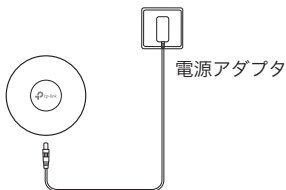

■ PoE アダプター経由

一部の AP は、PoE アダプターから給電可能です。

注：製品によって対応状況が異なるため、各仕様表をご確認ください。

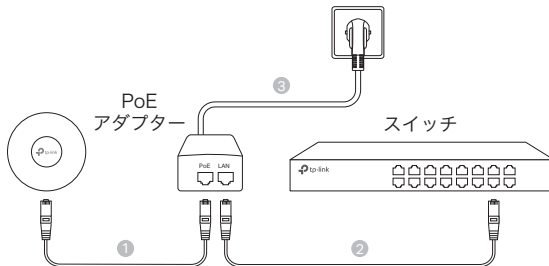

註：此圖片可能與實際產品不同。

網路拓撲

AP 的典型網路拓撲如下所示。

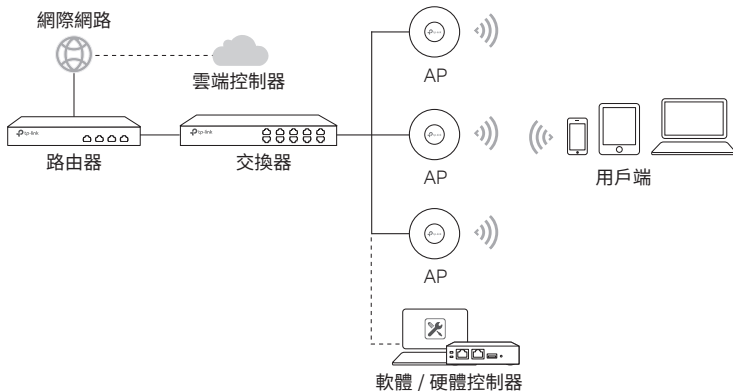

某些 AP 可以透過控制器進行集中設定和監控。詳細資訊請參閱產品規格以及相關產品或控制器的手冊。您可以從 <https://www.tp-link.com> 取得控制器，或是聯繫業務進行諮詢。

硬體安裝

■ 選項一：吸頂安裝

請按照下面的步驟與所提供的配件安裝 AP：

注意：壁掛支架和配件的數量及大小可能會依產品不同而有所差異。



墊片



圓頭螺絲



蝶形螺母

1 移除天花板瓦片

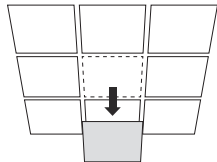

- 2 將壁掛支架放置在天花板中央，將螺絲孔位置以及網路線孔位置做標記，接著在螺絲孔標記點鑽孔；在網路線孔標記點鑽孔。

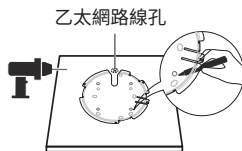

- 3 使用圓頭螺絲、墊片與碟形螺母將安裝支架固定到天花板。

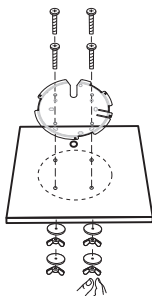

- 4 將乙太網路線穿過孔洞，接著將天花板瓦片重新放回原位。

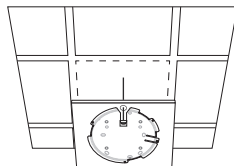

- 5 將乙太網路線連接到網路孔。透過對準 AP 上的箭頭標誌與安裝支架上的箭頭標誌，連接 AP 到安裝支架，然後順時針旋轉 AP，直到它鎖定到位。

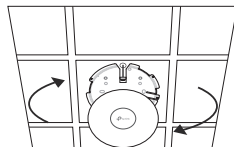

■ 選項二：牆面安裝

請按照下面的步驟與所提供的配件安裝 AP：

注意：壁掛支架和配件的數量及大小可能會依產品不同而有所差異。



塑膠膨脹管



自攻螺絲

- 1 若您的網路線穿過牆壁，請放置壁掛支架後穿過網路線。在螺絲孔位置做標記後，在標記點鑽孔。

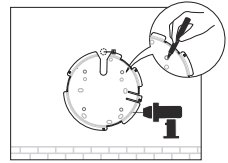

- 2 將塑膠膨脹管插入孔洞。

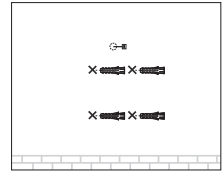

- 3 透過將自攻螺絲旋入牆錨將安裝支架固定在牆上。並確保安裝支架的肩部在外側。

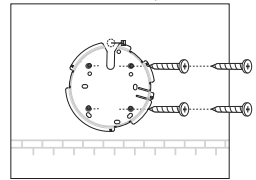

- 4 將乙太網路線連接到 AP 的乙太網連接埠。

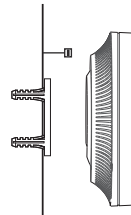

- 5 透過對準 AP 上的箭頭標誌與安裝支架上的箭頭標誌，連接 AP 到安裝支架，然後順時針旋轉 AP，直到它鎖定到位。

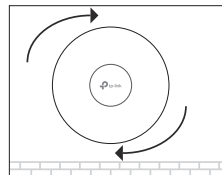

電源供應

■ 透過 PSE 設備或電源供應器進行供電

有些 AP 可透過變壓器或 PSE 設備 (例如 PoE 交換器) 供電, 符合 IEC 62368-1 的 Class 2 電源 (PS2) 或有限電源 (LPS)。

注意: 不同型號產品的供電需求不同, 請參考產品規格。

透過 PoE 交換器

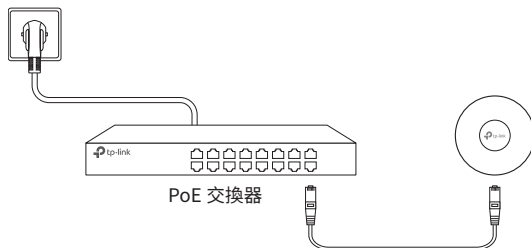

透過電源供應器

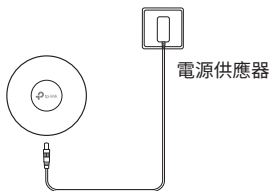

■ 透過 PoE 供應器供電

有些 AP 可透過 PoE 電源供應器供電。

注意: 不同型號產品的供電需求不同, 請參考產品規格。

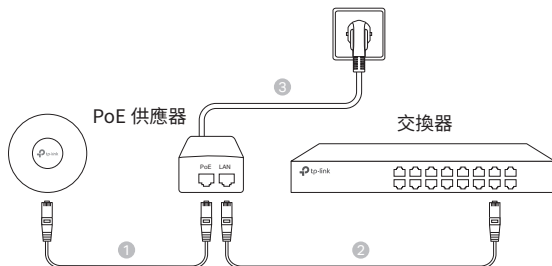

หมายเหตุ: ภาพอาจจะแตกต่างจากสินค้าจริง

โครงสร้างเครือข่าย

โครงสร้างเครือข่ายทั่วไปสำหรับ AP ที่แสดงอยู่ด้านล่าง

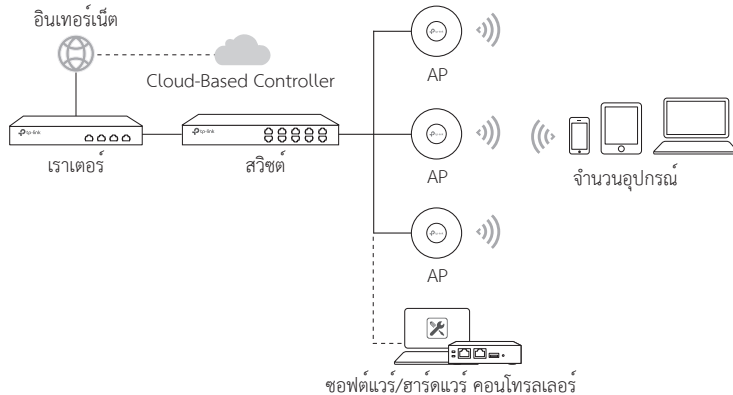

AP บางตัวสามารถกำหนดค่าและตรวจสอบได้จากส่วนกลางผ่านคอนโทรลเลอร์ สำหรับรายละเอียดโปรดดูข้อมูลจำเพาะของผลิตภัณฑ์และคู่มือสำหรับผลิตภัณฑ์หรือคอนโทรลเลอร์ที่เกี่ยวข้อง คุณสามารถรับคอนโทรลเลอร์ได้จาก <https://www.tp-link.com> หรือติดต่อเจ้าหน้าที่ฝ่ายขาย

การติดตั้งฮาร์ดแวร์

■ เจ็อนไซ 1 : ติดเพดาน

ทำตามขั้นตอนต่อไปนี้เป็นเพื่อติดตั้ง AP / ฝาครอบพร้อมกับอุปกรณ์เสริมที่มีให้:

หมายเหตุ: ขายึดและอุปกรณ์เสริม (จำนวนและขนาด) อาจแตกต่างกันไปตามผลิตภัณฑ์



แหวนรอง



น็อตขนาด



แป้นเกลียวหางปลา

1 เจาะฝ้าเพดาน

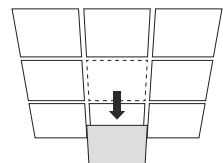

- วางขาคี๊ดไว้ตรงกลางของแผ่นฝ้าเพดาน
- ทำเครื่องหมายตำแหน่งสำหรับรูสกรูและตำแหน่งสำหรับสายเคเบิลอินเทอร์เน็ต เจาะรูสำหรับสกรู และรูสำหรับสาย Ethernet ที่ตำแหน่งที่ทำเครื่องหมายไว้

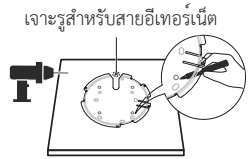

- ยึดตัวยึดกับฝ้าเพดาน โดยใช้น็อตเกลียว ใส่แหวนรองและแป้นเกลียวทางปลา

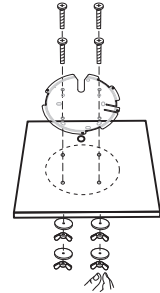

- ร้อยสายอินเทอร์เน็ตผ่านรู และใส่ฝ้าเพดานกลับเข้าที่

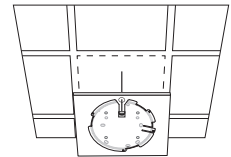

- ต่อสายอินเทอร์เน็ตเข้ากับพอร์ตอินเทอร์เน็ต ติดตั้ง AP กับชุดยึดโดยดูเครื่องหมายลูกศรจาก AP จากนั้นหมุน AP จนกระทั่งเข้าล็อก
-

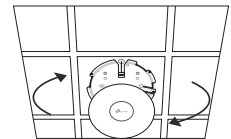

■ เจ็อนไซ 2 : ติดกำแพง

ทำตามขั้นตอนต่อไปนี่เพื่อติดตั้ง AP / ฝาครอบพร้อมกับอุปกรณ์เสริมที่มีให้:

หมายเหตุ: ขาคี๊ดและอุปกรณ์เสริม (จำนวนและขนาด) อาจแตกต่างกันไปตามผลิตภัณฑ์



พุกพลาสติก



น็อตเกลียว

- 1 หากสายอีเทอร์เน็ตของคุณลอดผ่านผนัง ให้วางตำแหน่งตัวยึดและใส่สายอีเทอร์เน็ต ทำเครื่องหมายตำแหน่งสำหรับรูสกรู จากนั้นเจาะรูขที่ตำแหน่งที่ทำเครื่องหมายไว้

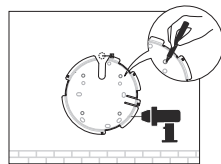

- 2 ใส่พุกพลาสติกลงไปให้หลวม

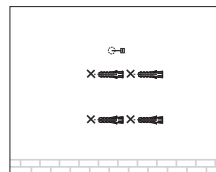

- 3 ยึดติดกับผนังโดยการขันน็อตลงในรูพุกพลาสติก ตรวจสอบให้แน่ใจว่าตัวยึดติดอยู่ด้านนอก

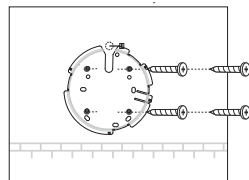

- 4 เชื่อมต่อสายอีเทอร์เน็ตเข้ากับพอร์ตอีเทอร์เน็ตที่ตัว AP

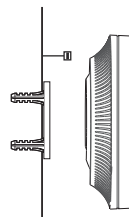

- 5 ติดตั้งแนบ AP ยึดติดกับขายึดโดยตเครื่องหมายลูกศรบน AP แล้วหมุน AP จนจะมีการล็อกเข้าไป

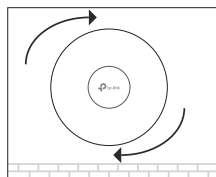

อุปกรณ์จ่ายไฟ

■ อุปกรณ์ PSE หรือ Power Adapter

AP บางตัวสามารถจ่ายไฟผ่านอะแดปเตอร์แปลงไฟหรืออุปกรณ์ PSE (เช่น สวิตช์ PoE) ซึ่งสอดคล้องกับ Power Source Class 2 (PS2) หรือ Limited Power Source (LPS) ของ IEC 62368-1

หมายเหตุ: ความพร้อมใช้งานขึ้นอยู่กับผลิตภัณฑ์จริง โปรดดูข้อกำหนดของผลิตภัณฑ์

ผ่านสวิตช์ PoE

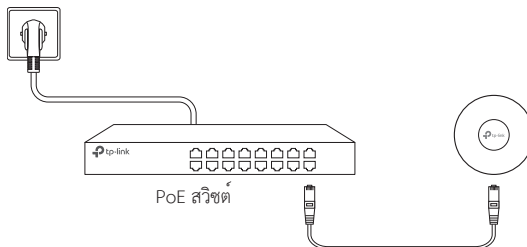

ผ่านอะแดปเตอร์ไฟฟ้า

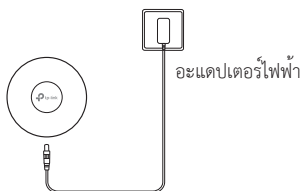

■ ไฟฟ้าผ่าน PoE อะแดปเตอร์

AP บางตัวสามารถรองรับไฟผ่านอะแดปเตอร์ PoE

หมายเหตุ: ความพร้อมใช้งานขึ้นอยู่กับผลิตภัณฑ์จริง โปรดดูข้อกำหนดของผลิตภัณฑ์

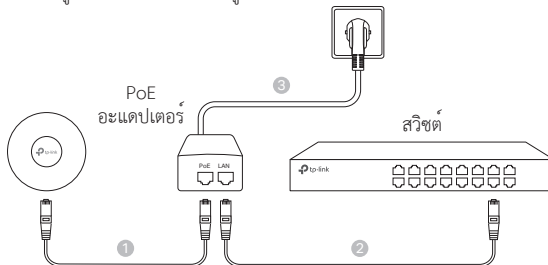

Lưu ý: Hình ảnh có thể khác so với sản phẩm thực tế.

Mô hình mạng

Dưới đây là mô hình mạng phổ biến đối với AP.

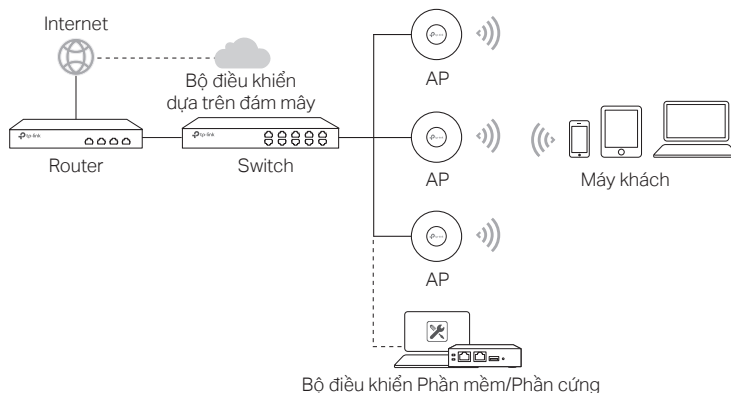

Một số AP có thể được cấu hình và giám sát tập trung thông qua một bộ điều khiển. Để biết thêm chi tiết, vui lòng tham khảo các thông số kỹ thuật sản phẩm và hướng dẫn sử dụng cho sản phẩm hoặc bộ điều khiển tương ứng. Bạn có thể lấy bộ điều khiển từ <https://www.tp-link.com> hoặc liên hệ với nhân viên bán hàng.

Lắp đặt phần cứng

■ Tùy chọn 1: Gắn lên trần

Thực hiện theo các bước sau để lắp đặt AP với các phụ kiện kèm theo:

Lưu ý: Giá treo và các phụ kiện (số lượng và kích thước) có thể khác nhau tùy theo sản phẩm.



1 Tháo tấm trần.

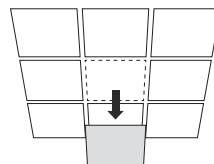

Lỗ để luồn dây cáp Ethernet.

2

Đặt giá treo ở giữa tấm trần. Đánh dấu vị trí cho lỗ vít và vị trí cho lỗ cáp Ethernet. Khoan lỗ cho vít và lỗ cho cáp Ethernet tại các vị trí đã đánh dấu.

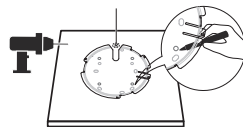

3

Gắn bộ khung lắp vào tấm trần dùng ốc đầu chảo, vòng đệm và đai ốc.

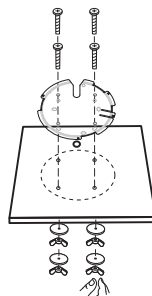

4

Luồn dây cáp Ethernet thông qua lỗ và gắn tấm trần trở vào vị trí cũ.

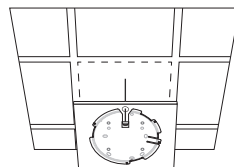

5

Kết nối cáp Ethernet vào cổng ETHERNET. Lắp AP vào khung lắp bằng cách canh dấu mũi tên trên AP với dấu mũi tên trên khung lắp, sau đó xoay AP cho đến khi thiết bị được khóa chặt.

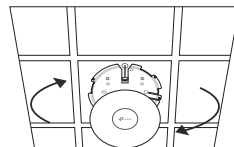

Tùy chọn 2: Gắn lên tường

Thực hiện theo các bước sau để lắp đặt AP với các phụ kiện kèm theo:

Lưu ý: Giá treo và các phụ kiện (số lượng và kích thước) có thể khác nhau tùy theo sản phẩm.



Tích kê nhựa



Ốc đầu nhọn

1

Nếu cáp Ethernet của bạn xuyên qua tường, hãy định vị giá đỡ và cắm cáp Ethernet. Đánh dấu vị trí cho các lỗ bắt vít và sau đó khoan các lỗ có tại các vị trí đã đánh dấu.

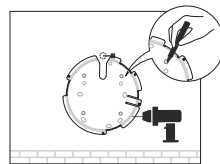

2

Đóng tích kê nhựa vào lỗ trên tường.

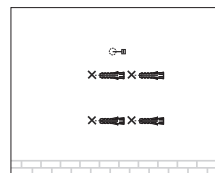

3

Gắn bộ khung lắp vào tường bắt ốc nhọn vào tích kê nhựa. Không vặn hết ốc vào, vui lòng chừa lại một đoạn để treo AP.

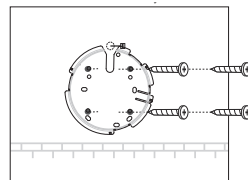

4

Kết nối cáp Ethernet vào cổng ETHERNET trên AP.

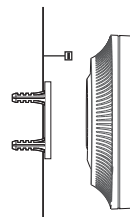

5

Gắn AP vào khung lắp bằng cách canh dấu mũi tên trên AP với dấu mũi tên trên khung lắp, sau đó xoay AP cho đến khi thiết bị được khóa chặt.

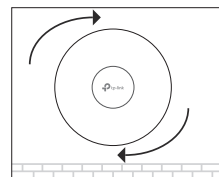

Cấp nguồn

■ Cấp nguồn bằng thiết bị PSE hoặc bộ chuyển đổi nguồn

Một số AP có thể được cấp nguồn thông qua bộ chuyển đổi nguồn hoặc thiết bị PSE (chẳng hạn như switch PoE) tuân thủ Nguồn điện Loại 2 (PS2) hoặc Nguồn điện Giới hạn (LPS) của IEC 62368-1.

Lưu ý: Tính khả dụng phụ thuộc vào sản phẩm thực tế. Vui lòng tham khảo thông số kỹ thuật của sản phẩm.

Thông qua Switch PoE

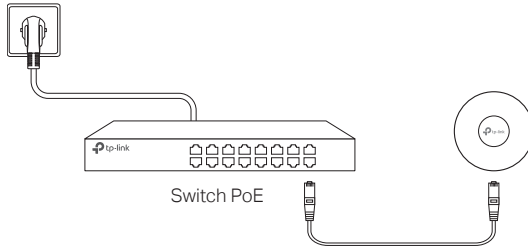

Thông qua Bộ chuyển đổi nguồn

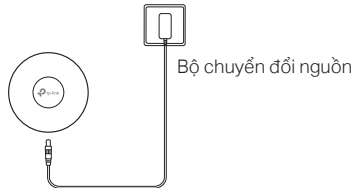

■ Cấp nguồn thông qua Bộ chuyển đổi PoE

Một số AP có thể được cấp nguồn thông qua bộ chuyển đổi PoE.

Lưu ý: Tính khả dụng phụ thuộc vào sản phẩm thực tế. Vui lòng tham khảo thông số kỹ thuật của sản phẩm.

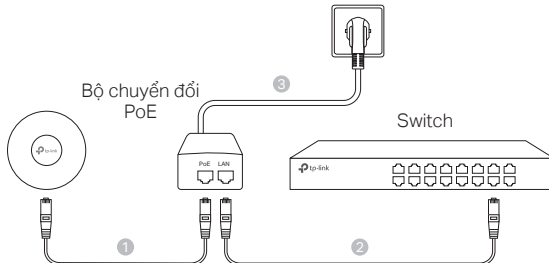

참고 : 이미지는 실제 제품과 다를 수 있습니다 .

네트워크 토폴로지

AP 의 일반적인 네트워크 구성도는 다음과 같습니다 .

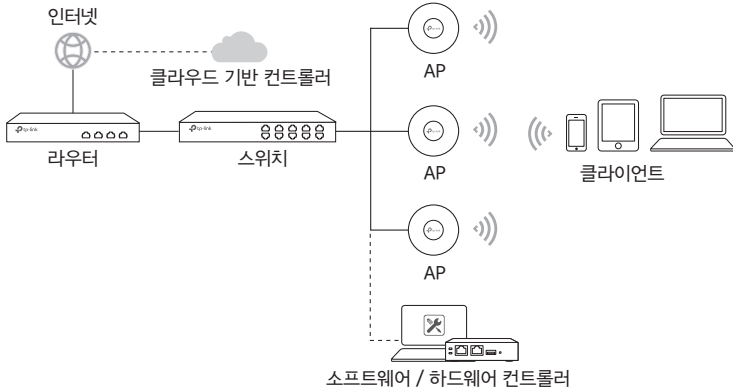

일부 AP 는 컨트롤러를 통해 중앙에서 설정하고 모니터링할 수 있습니다 . 자세한 사항은 해당 제품이나 컨트롤러의 제품사양 및 설명서를 참조하시기 바랍니다 .

컨트롤러는 <https://www.tp-link.com> 에서 구매하거나 판매 직원에게 문의하시면 됩니다 .

하드웨어 설치

■ 옵션 1: 천장 설치

아래 단계에 따라 제공되는 부속품을 사용하여 AP 를 설치하세요 .

참고 : 마운팅 브라켓 및 부속품 (수량 및 크기) 은 제품에 따라 다를 수 있습니다 .



와셔



팬 헤드 나사



윙너트

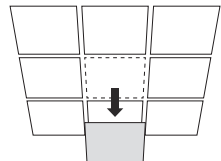

- 1 천장의 타일을 제거하세요 .

이더넷 케이블용 구멍 구멍

2 천장 타일 중앙에 마운팅 브라켓을 놓습니다. 나사 구멍과 이더넷 케이블 구멍의 위치를 각각 표시합니다. 표시된 위치에 나사용 구멍과 이더넷 케이블용 구멍을 뚫습니다.

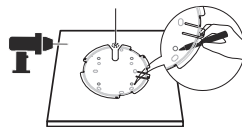

3 팬 헤드 나사, 와셔 및 링 너트를 사용하여 마운팅 브라켓을 천장 타일에 고정합니다.

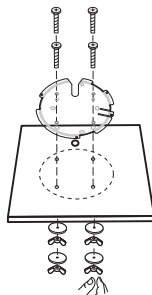

4 구멍을 통해 이더넷 케이블을 통과시킨 다음 천장 타일을 제자리에 다시 놓습니다.

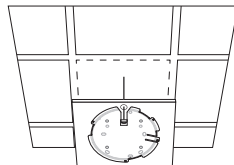

5 이더넷 케이블을 이더넷 포트에 연결합니다. AP의 화살표를 장착 브라켓의 화살표와 맞추고 AP를 마운팅 브라켓에 부착한 다음 제자리에 고정될 때까지 돌립니다.

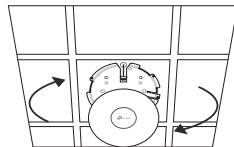

■ 옵션 2: 벽면 설치

아래 단계에 따라 제공되는 부속품을 사용하여 AP를 설치하세요.

참고 : 마운팅 브라켓 및 부속품 (수량 및 크기) 은 제품에 따라 다를 수 있습니다.



플라스틱 벽면 앵커



자동 태핑 나사

- 1 이더넷 케이블을 벽면에 연결하려는 경우, 마운팅 브라켓을 배치하고 이더넷 케이블을 연결합니다. 나사 구멍에 위치를 표시한 다음 표시된 위치에 구멍을 뚫습니다.

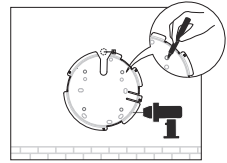

- 2 플라스틱 벽면 앵커를 구멍에 삽입합니다.

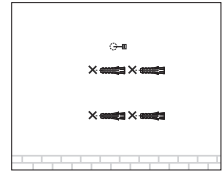

- 3 셀프 태핑 나사를 앵커에 삽입하여 장착 브라켓을 벽에 고정합니다. 마운팅 브라켓의 튀어나온 부분이 바깥쪽을 향해 있는지 확인합니다.

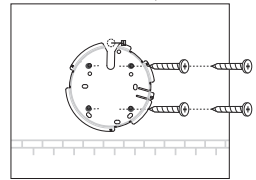

- 4 AP의 이더넷 포트에 이더넷 케이블을 연결합니다.

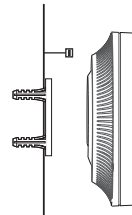

- 5 AP의 화살표를 장착 브라켓의 화살표와 맞추고 AP를 장착 브라켓에 연결 한 다음 AP를 마운팅 브라켓에 부착한 다음 제자리에 고정될 때까지 돌립니다.

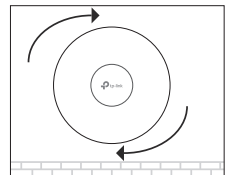

전원 공급

■ PSE 장치 또는 전원 어댑터를 통한 전원 공급

일부 AP 는 IEC 62368-1 의 PS2(Power Source Class 2) 또는 LPS(Limited Power Source) 와 호환되는 전원 어댑터 또는 PSE 장치 (예 : PoE 스위치) 를 통해 전원을 공급받을 수 있습니다 .

참고 : 사용 가능 여부는 실제 제품에 따라 다릅니다 . 제품 사양을 참조하세요 .

PoE 스위치 사용

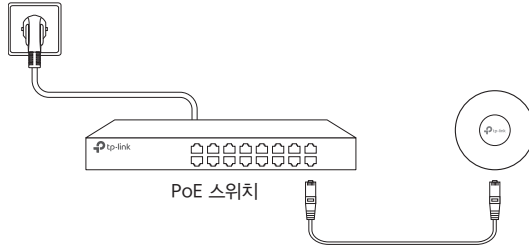

전원 어댑터 사용

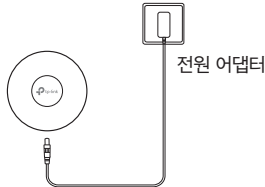

■ PoE 어댑터를 통한 전원 공급

일부 AP 는 PoE 어댑터를 통해 전원을 공급받을 수 있습니다 .

참고 : 사용 가능 여부는 실제 제품에 따라 다릅니다 . 제품 사양을 참조하세요 .

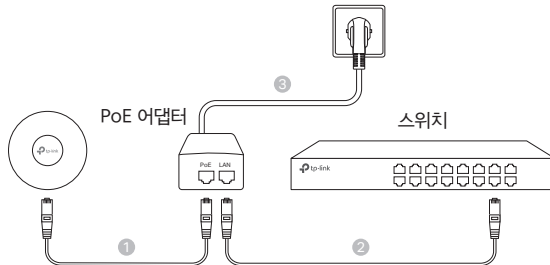

해당 무선설비는 운용중 전파혼신 가능성이 있음 .

הערה: התמונות עשויות להיות שונות מהמוצר שלך בפועל.

טופולוגיית רשת

טופולוגיית רשת טיפוסית עבור נקודת הגישה:

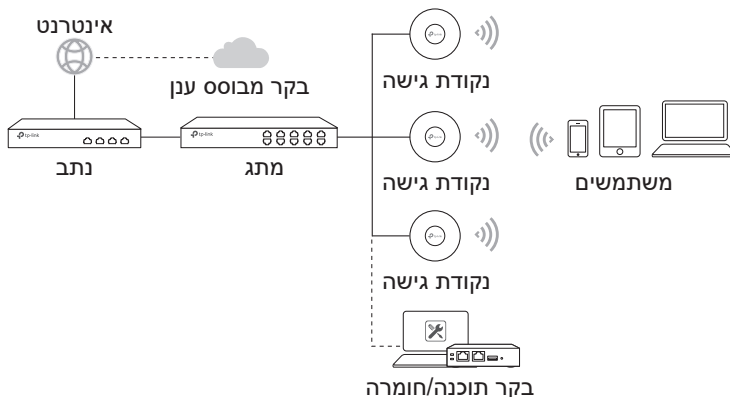

APs מסוימים ניתנים להגדרה ולמעקב מרכזי באמצעות בקר. לפרטים, עיין במפרט המוצר ובמדריך עבור המוצר או הבקר הרלוונטיים. אתה יכול להשיג את הבקר מ-<https://www.tp-link.com> או ליצור קשר עם צוות המכירות.

התקנת חומרה

■ אפשרות 1: הרכבה על התקרה

בצע את השלבים הבאים כדי להתקין את נקודת הגישה עם האביזרים שסופקו:
הערה: תושבת ההרכבה והאביזרים (כמות וגודל) עשויים להשתנות בהתאם למוצר.



דיסקיות



ברגים



אום פרפר

1 הסירו את אריחי התקרה.

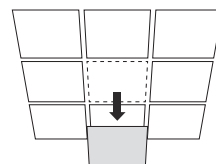

עבור כבל Ethernet

מקם את תושבת ההרכבה במרכז אריח התקרה. סמן מיקומים עבור חורי הבורג ומיקום עבור חור כבל ה-Ethernet. קדח חורים עבור הברגים וחור עבור כבל ה-Ethernet במיקומים המסומנים.

2

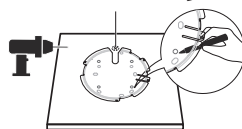

הדקו את תושבת ההרכבה לאריח התקרה באמצעות הברגים, הדיסקיות והאומים.

3

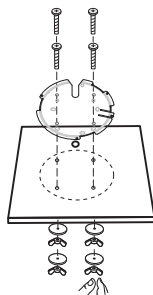

הזינו את כבל ה-Ethernet דרך החור והחזירו את אריח התקרה למקומו.

4

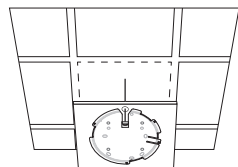

חבר את כבל ה-Ethernet ליציאת ה-Ethernet. חבר את נקודת הגישה לסוגר הטעינה על-ידי יישור סימן החץ בנקודת הגישה עם סימן החץ בסוגר הטעינה, ולאחר מכן סובב את נקודת הגישה עד שהיא ננעלת במקומה.

5

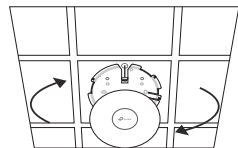

■ אפשרות 2: הרכבה על הקיר

בצע את השלבים הבאים כדי להתקין את נקודת הגישה עם האביזרים שסופקו: הערה: תושבת ההרכבה והאביזרים (כמות וגודל) עשויים להשתנות בהתאם למוצר.



עוגני קיר מפלסטיק



ברגים

1 אם כבל ה-Ethernet שלך מוזן דרך הקיר, מקם את תושבת ההרכבה והזן את כבל ה-Ethernet. סמן מיקומים עבור חורי הבורג ולאחר מכן קדח חורים במיקומים המסומנים.

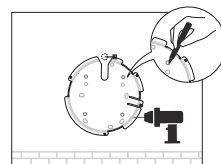

2 הכניסו את עוגני דופן הפלסטיק לחורים.

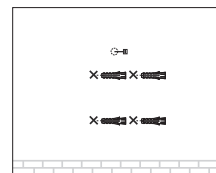

3 אם כבל ה-Ethernet שלך מוזן דרך הקיר, מקם את תושבת ההרכבה והזן את כבל ה-Ethernet. סמן מיקומים עבור חורי הבורג ולאחר מכן קדח חורים בקוטר 6 מ"מ במיקומים המסומנים.

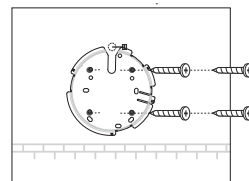

4 את כבל ה-Ethernet ליציאת ה-Ethernet בנקודת הגישה.

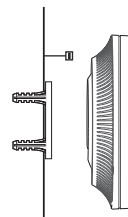

5 חבר את נקודת הגישה לסוגר הטעינה על-ידי יישור סימן החץ בנקודת הגישה עם סימן החץ בסוגר הטעינה, ולאחר מכן סובב את נקודת הגישה עד שהיא ננעלת במקומה.

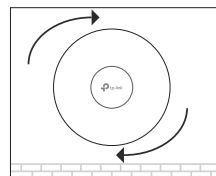

ספק כוח

■ מתח באמצעות התקן PSE או ספק כוח

נקודות גישה מסוימות יכולות להיות מופעלות באמצעות ספק הכוח או התקן PSE (כגון מתג PoE) התואם למקור מתח Class 2 (PS2) או למקור מתח מוגבל (LPS) של IEC 62368-1. הערה: הזמינות תלויה במוצר בפועל. עיין במפרט המוצר.

באמצעות מתג PoE

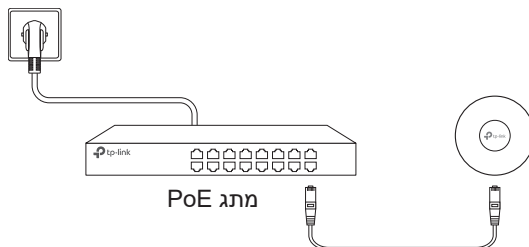

באמצעות ספק כוח

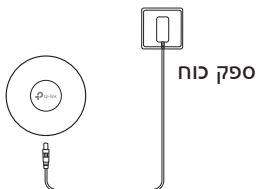

■ מתח באמצעות מזרק PoE

ניתן להפעיל נקודות גישה מסוימות באמצעות מזרק PoE. הערה: הזמינות תלויה במוצר בפועל. עיין במפרט המוצר.

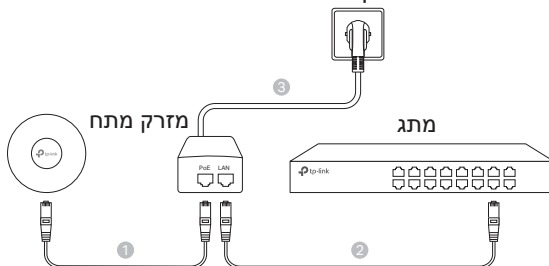

NCC Notice

注意!

取得審驗證明之低功率射頻器材，非經核准，公司、商號或使用者均不得擅自變更頻率、加大功率或變更原設計之特性及功能。

低功率射頻器材之使用不得影響飛航安全及干擾合法通信；經發現有干擾現象時，應立即停用，並改善至無干擾時方得繼續使用。

前述合法通信，指依電信管理法規定作業之無線電通信。

低功率射頻器材須忍受合法通信或工業、科學及醫療用電波輻射性電機設備之干擾。

應避免影響附近雷達系統之操作。

BSMI Notice

安全諮詢及注意事項

- 請使用原裝電源供應器或只能按照本產品注明的電源類型使用本產品。
- 清潔本產品之前請先拔掉電源線。請勿使用液體、噴霧清潔劑或濕布進行清潔。
- 注意防潮，請勿將水或其他液體潑灑到本產品上。
- 插槽與開口供通風使用，以確保本產品的操作可靠並防止過熱，請勿堵塞或覆蓋開口。
- 請勿將本產品置放於靠近熱源的地方。除非有正常的通風，否則不可放在密閉位置中。
- 不要私自拆開機殼或自行維修，如產品有故障請與原廠或代理商聯繫。

限用物質含有情況標示聲明書

單元	限用物質及其化學符號					
	鉛 Pb	鎘 Cd	汞 Hg	六價鉻 Cr ⁶⁺	多溴聯苯 PBB	多溴二苯醚 PBDE
PCB	○	○	○	○	○	○
外殼	○	○	○	○	○	○
電源供應器	—	○	○	○	○	○
其他及其配件	—	○	○	○	○	○

備考1. "超出0.1 wt %"及"超出0.01 wt %"系指限用物質之百分比含量超出百分比含量基準值。

備考2. "○"系指該項限用物質之百分比含量未超出百分比含量基準值。

備考3. "—"系指該項限用物質為排除項目。



For technical support, the user guide and other information, please visit <https://www.tp-link.com/support/?type=smb>, or simply scan the QR code.